

«СОГЛАСОВАНО»

Зам. главы администрации
Пачелмского
района

 /Фаустов А.И./

(подпись, Ф.И.О.)

М.П.



«УТВЕРЖДАЮ»

Директор МОУ СОШ пос. Титово

И.А. Батракова

(подпись, Ф.И.О.)

М.П.



«СОГЛАСОВАНО»

Начальник ОГИБДД отделения
МВД России по Пачелмскому
району

 /С.А. Юрин /

(подпись, Ф.И.О.)

М.П.



ПАСПОРТ

дорожной безопасности образовательного учреждения

**Муниципального общеобразовательного учреждения средней
общеобразовательной школы пос. Титово**

(наименование образовательного учреждения)

2020 г.

Общие сведения

Муниципальное общеобразовательное учреждение средняя общеобразовательная школа пос. Титово
(Наименование ОУ)

Тип ОУ общеобразовательное учреждение

Юридический адрес ОУ: 442110 Пензенская область Пачелмский район пос. Титово ул. Школьная, д. 28

Фактический адрес ОУ: 442110 Пензенская область Пачелмский район пос. Титово ул. Школьная, д. 28

Руководители ОУ:

Директор Батракова Инна Алексеевна, 89648761926

(фамилия, имя, отчество)

(телефон)

Заместитель директора

по учебной работе

Минаева Татьяна Викторовна, 8 908 5288218

(фамилия, имя, отчество)

(телефон)

Заместитель директора

по воспитательной работе

Бареева Румия Вахитовна, т.8 9050166821

(фамилия, имя, отчество)

(телефон)

Ответственные работники муниципального органа образования

Начальник отдела образования администрации Пачелмского района Колганова

Надежда Юрьевна, 89003152683

Ответственные от Госавтоинспекции начальник ОГИБДД отделения МВД России по Пачелмскому району С.А. Юрин 8 (84143) 41063

(должность, фамилия, имя, отчество, телефон)

Ответственные работники за мероприятия по профилактике детского травматизма:

Ответственный зав воспитательную работу МОУ СОШ пос. Титово Бареева Р.В., 89050166821

Преподаватель ОБЖ МОУ СОШ пос. Титово Куницын Сергей Сергеевич, 89093170919

(должность, фамилия, имя, отчество, телефон)

Руководитель или ответственный

работник дорожно-эксплуатационной организации, осуществляющей

содержание УДС глава администрации Титовского сельсовета Трифонов Александр Евгеньевич, 88415231165

(должность, фамилия, имя, отчество, телефон)

Количество учащихся 101
Наличие уголка по БДД имеется в коридоре
(если имеется, указать место расположения)

Наличие класса по БДД нет
(если имеется, указать место расположения)

Наличие автогородка (площадки) по БДД нет
Наличие автобуса в ОУ ; ПАЗ 32053-70 (22 места)
(при наличии автобуса)

Владелец автобуса Муниципальное общеобразовательное учреждение средняя общеобразовательная школа пос. Титово
(ОУ, муниципальное образование и др.)

Время занятий в ОУ:
1-ая смена: 8:30 – 15:30
внеклассные занятия: 15:00 – 19:00

Телефоны оперативных служб:

Пожарная служба 01; 2-21-68

Милиция 02; 2-15-73

Скорая мед. помощь 03

*Дорожно-эксплуатационные организации, осуществляющие содержание УДС, несут ответственность в соответствии с законодательством Российской Федерации (Федеральный закон «О безопасности дорожного движения №196 – ФЗ, КоАп, Гражданский кодекс)

Содержание

I. План-схемы ОУ.

- 1) район расположения ОУ, пути движения транспортных средств и детей (учеников, обучающихся);
- 2) организация дорожного движения в непосредственной близости от образовательного учреждения с размещением соответствующих технических средств, маршруты движения детей и расположение парковочных мест;
- 3) маршруты движения организованных групп детей от ОУ к стадиону, парку или к спортивно-оздоровительному комплексу;
- 4) пути движения транспортных средств к местам разгрузки/погрузки и рекомендуемых безопасных путей передвижения детей по территории образовательного учреждения.

II. Информация об обеспечении безопасности перевозок детей специальным транспортным средством (автобусом).





- 1) общие сведения;
- 2) маршрут движения автобуса до ОУ;
- 3) безопасное расположение остановки автобуса ОУ.

III. Приложения:

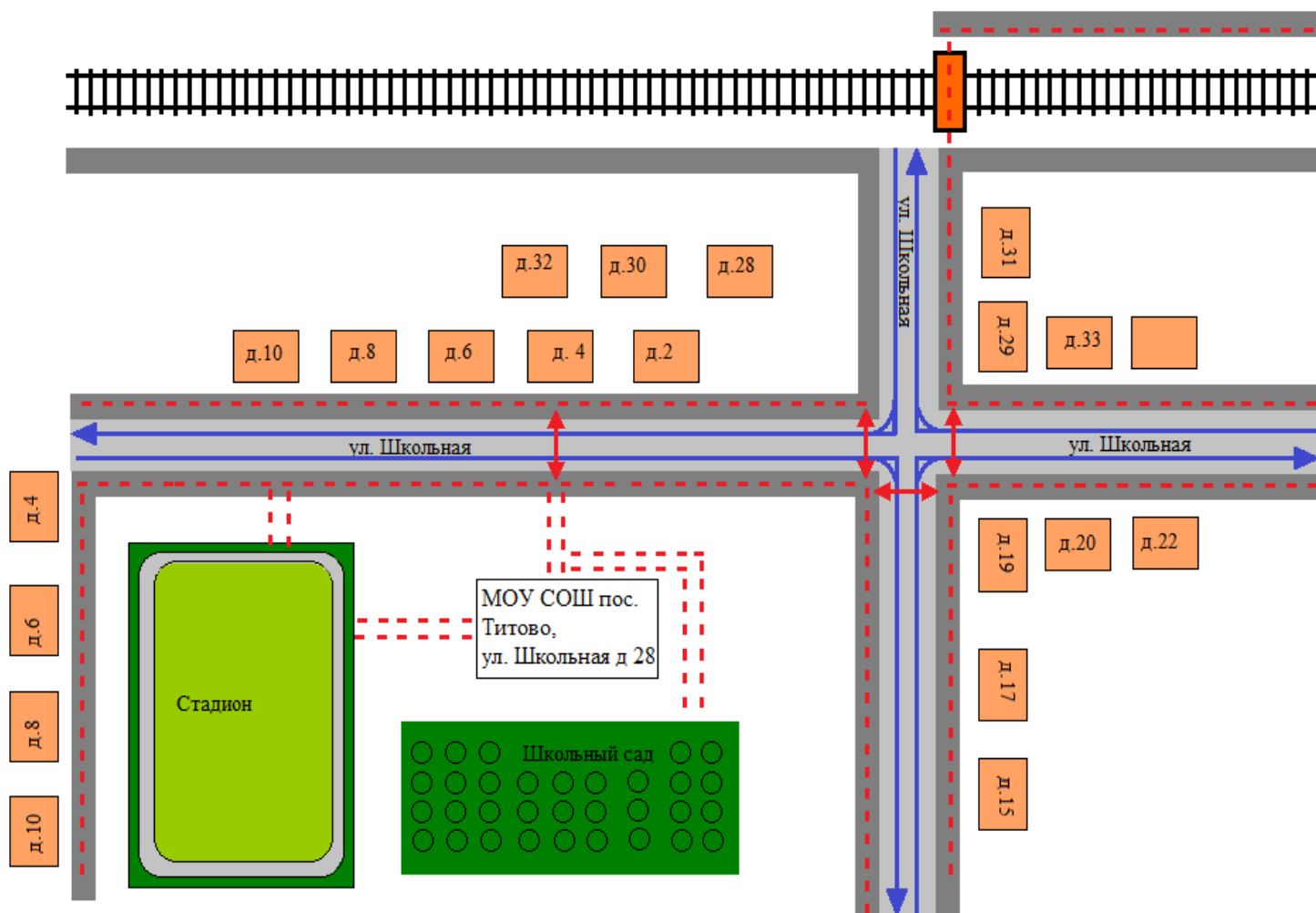
- 1) План мероприятий по профилактике детского дорожного травматизма и пропаганде ПДД
- 2) Программа детского объединения «Юные инспекторы движения»



План-схема района расположения МОУ СОШ пос. Титово, пути движения транспортных средств и детей (учеников)



-  - жилая застройка
-  - проезжая часть
-  - тротуар
-  - надземный пешеходный переход
-  - фруктовый сад
-  - железная дорога
-  - движение транспортных средств
-  - движение детей (учеников) в (из) образовательное учреждение

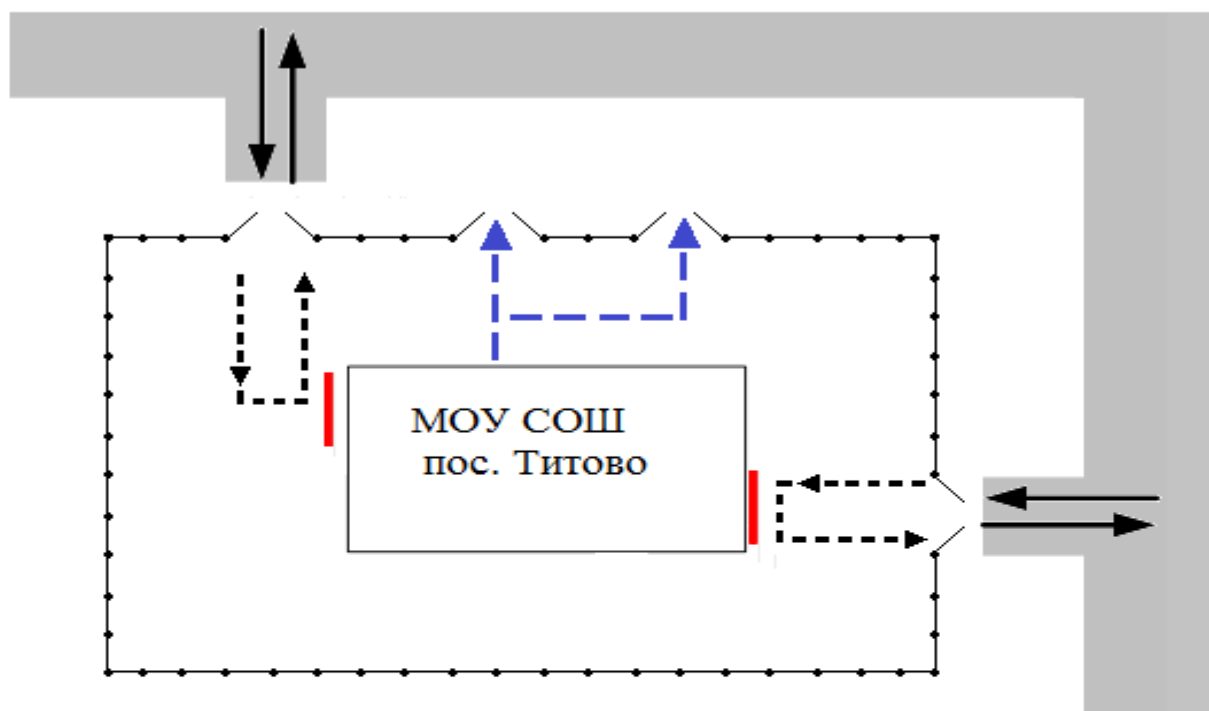

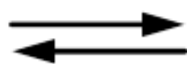
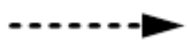
Пути движения транспортных средств к местам разгрузки/погрузки и рекомендуемые пути передвижения детей по территории МОУ СОШ пос. Титово

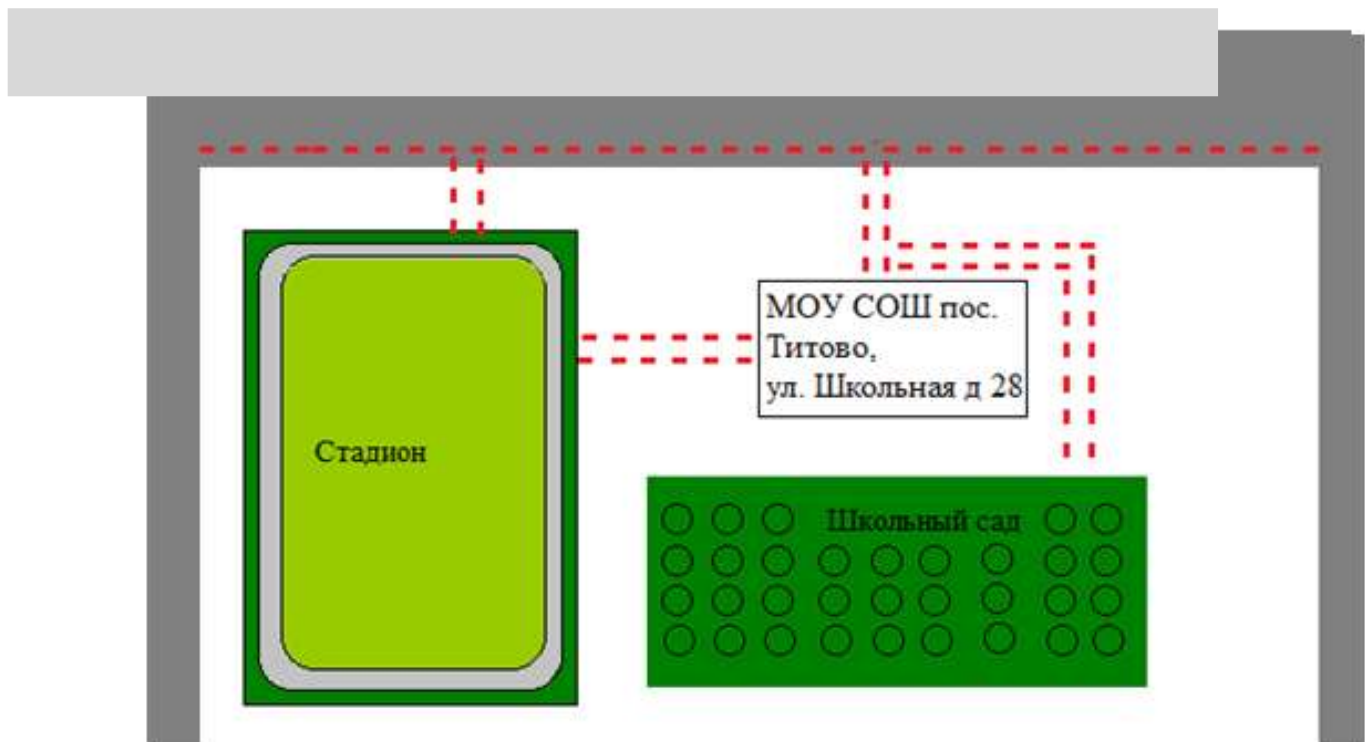

-  - въезд/выезд грузовых транспортных средств
-  - движение грузовых транспортных средств по территории образовательного учреждения
-  - движение детей и подростков на территории образовательного учреждения
-  - место разгрузки/погрузки

План-схема движения организованных групп детей от ОУ к спортивной площадке, парку



 - проезжая часть
 - тротуар

 - движение детей (учеников) в (из) образовательное учреждение

II. Информация об обеспечении безопасности перевозок детей специальным транспортным средством (автобусом).

Общие сведения

Марка ПАЗ-32053-70(22 места)

Модель автобус специальный для перевозки детей; ПАЗ-32053-70 (22 места)

Государственный регистрационный знак Н 213ВН

Соответствие конструкции требованиям, предъявляемым к школьным автобусам соответствуют

1. Сведения о водителе автобуса

Фамилия, имя, отчество	Принят на работу	Стаж в категории D	Дата предстоящего мед. осмотра	Период проведения стажировки	Повышение квалификации	Допущенные нарушения ПДД
Трифонов Алексей Евгеньевич	27.00.2016 г.	22 года	25.06.2021г.	23.082016-25.08.2016	27.03.2019 - 29.03.2019	нет

2. Организационно-техническое обеспечение

1) Лицо, ответственное, за обеспечение безопасности дорожного движения: директор МОУ СОШ пос. Титово Батракова Инна Алексеевна,

назначено приказом №194 от 02.09.2019

прошло аттестацию с 21.11.2016 по 29.11.2016 в ООО «Рязанская транспортная компания»

2) Организация проведения предрейсового медицинского осмотра водителя: осуществляет ГБУЗ «Нижнеломовская МРБ» филиал в пос. Титово фельдшер Таишева Г.Х.

(Ф.И.О. специалиста)

на основании договора №10 от 20.01.2020 года действительного до 31.12.2020 г.

3) Организация проведения предрейсового технического осмотра транспортного средства:

осуществляет Батракова Инна Алексеевна
(Ф.И.О. специалиста)
на основании приказа № 194 от 02.09.2019 г., диплома о профессиональной переподготовке в ООО «Рязанская транспортная компания»
действительного до _____

4) Дата очередного технического осмотра ПА332053-70 - 20.01.2019

5) Место стоянки автобуса в нерабочее время
отапливаемый гараж МОУ СОШ с. Мокрый Мичкасс

меры, исключающие несанкционированное использование установка на ТС «Гланас»

3. Сведения о владельце

Юридический адрес владельца 442110, Пензенская область, Пачелмский район, пос. Титово, ул. Школьная, д. 28

Фактический адрес владельца 442110, Пензенская область, Пачелмский район, ул. Школьная, д. 28

Телефон ответственного лица Тел. (84152) 31233

4. Сведения об организациях, осуществляющих перевозку детей специальным транспортным средством (автобусом)

Рекомендуемый список контактов организаций, осуществляющих перевозку детей специальным транспортным средством (автобусом)

5. Сведения о ведении журнала инструктажа: Ведется регулярно

Маршрут движения автобуса

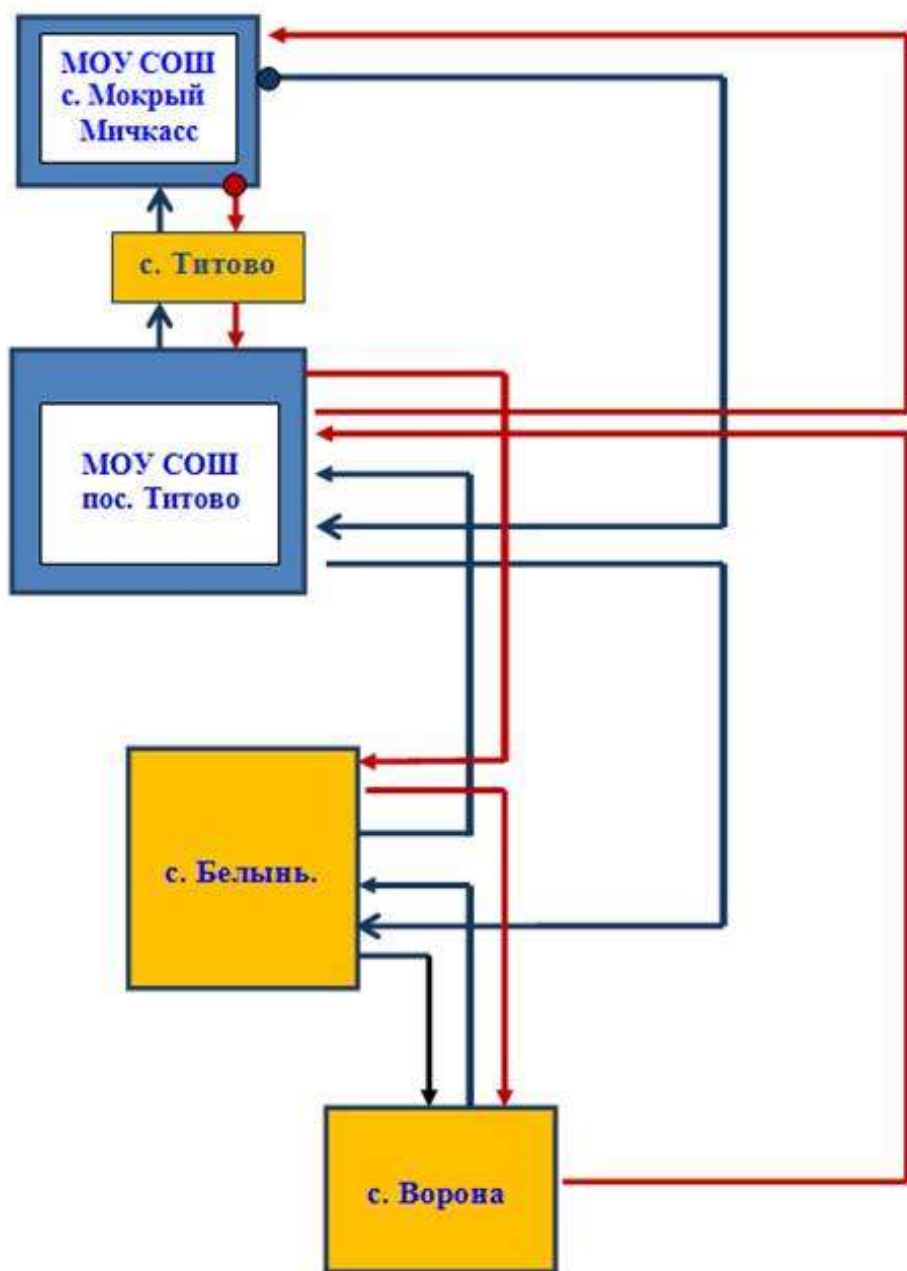



1 рейс →

2 рейс →

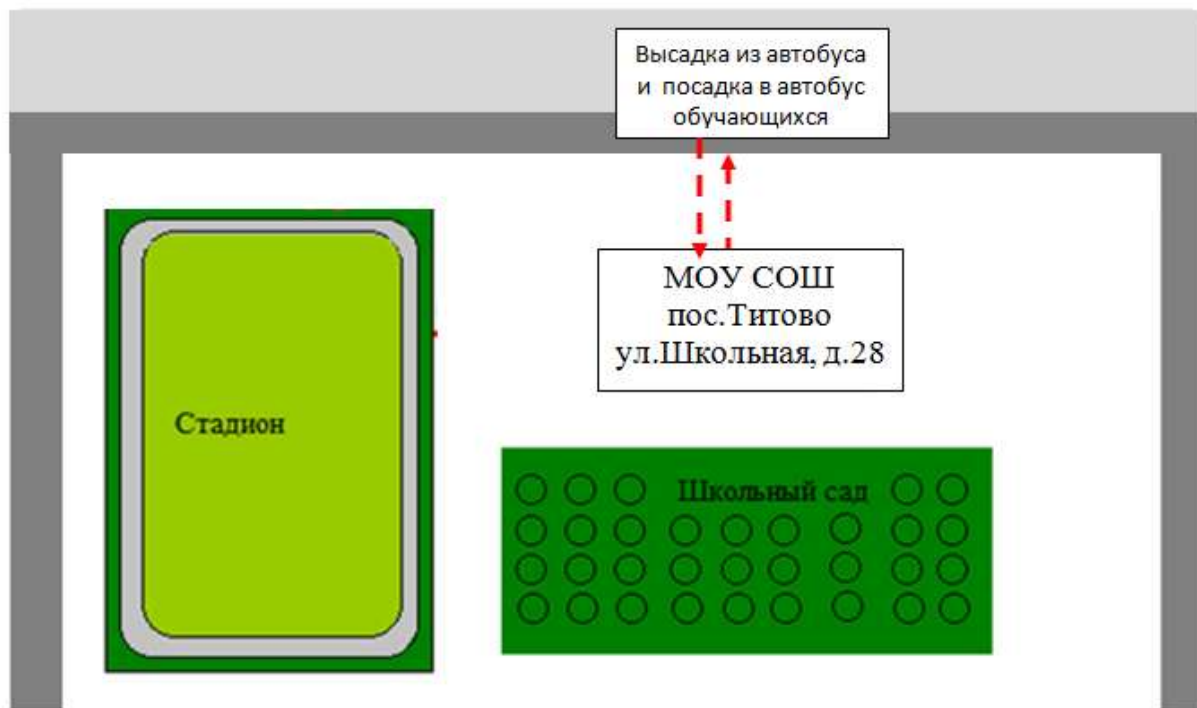
Схема безопасного расположения остановки автобуса ОУ (места для посадки детей в школьный автобус и высадки из школьного автобуса)



 - проезжая часть
 - тротуар

 - движение детей (учеников) в (из) образовательное учреждение